

# SCHEDA TECNICA DEL PRODOTTO

## HIGH BAY VALUE 200 W 4000 K 100 DEG IP65 BK

HIGH BAY VALUE | Apparecchi High Bay fino a 110 lm/W



VALUE  
CLASS

### Aree di applicazione

- Sostituzione per apparecchi High Bay funzionanti con lampade ai vapori di mercurio e ioduri metallici
- Magazzini
- Padiglioni logistici
- Industria
- Soffitti di altezza elevata (ad es. in centri commerciali, aeroporti, edifici commerciali, hall)

### Vantaggi del prodotto

- Design moderno ed esclusivo
- Risparmio energetico fino al 60 % rispetto agli apparecchi tradizionali HighBay
- 3 anni di garanzia
- Peso e dimensioni ottimizzati per un design compatto

### Caratteristiche del prodotto

- Temperatura d'esercizio -20...50 °C
- Corpo in alluminio nero, diffusore in vetro temperato
- Diffusore opale
- Grado di protezione: IP65
- Durata (L70): fino a 50.000 ore
- Alta efficienza luminosa: fino a 110 lm/W



## DATI TECNICI

## DATI ELETTRICI

Potenza nominale	200,00 W
Tensione nominale	220...240 V
Frequenza di rete	50...60 Hz
Corrente nominale	910 mA
Corrente di innesco	10,3 A
Limit.corrente inrush $T_{h50}$	3,66 $\mu$ s
Num. Max. di lum. su interruttore B16 A	14
Num. Max. di lum. su interruttore C10 A	8
Max. numero di apparecchi per interruttore magnetotermico C16	14
Fattore di potenza $\lambda$	$\geq 0,90$
Distorsione armonica totale	< 20 %
Classe di sicurezza	I
Modalità di funzionamento	Mains voltage

## Dati fotometrici

Flusso luminoso	20000 lm
Efficienza luminosa	100 lm/W
Temperatura di colore	4000 K
Colore della luce (descrizione)	Bianco freddo
Indice di resa cromatica Ra	> 80
Standard Deviation of Color Matching	< 5 sdc <sub>m</sub>
Gruppo di sicurezza fotobiologic EN62778	RG1
Gruppo di sicurezza fotobiologic EN62471	RG1
Ampiezza fascio luminoso	100 °

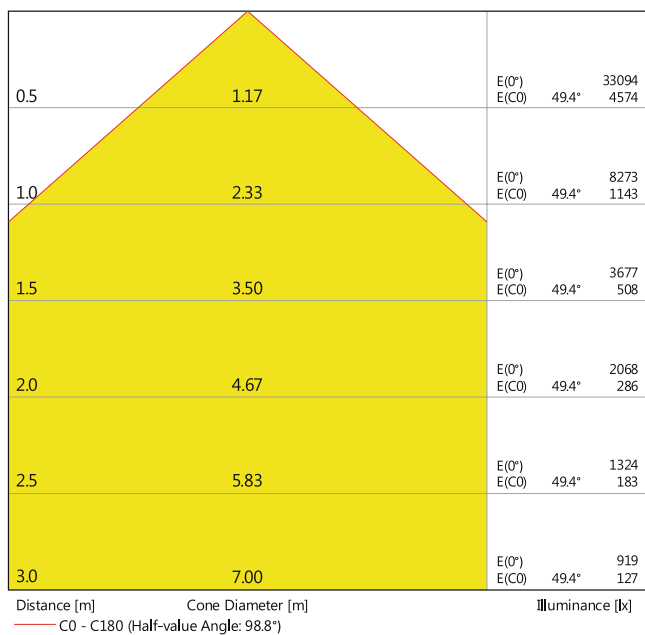

HIGH BAY VALUE 200W

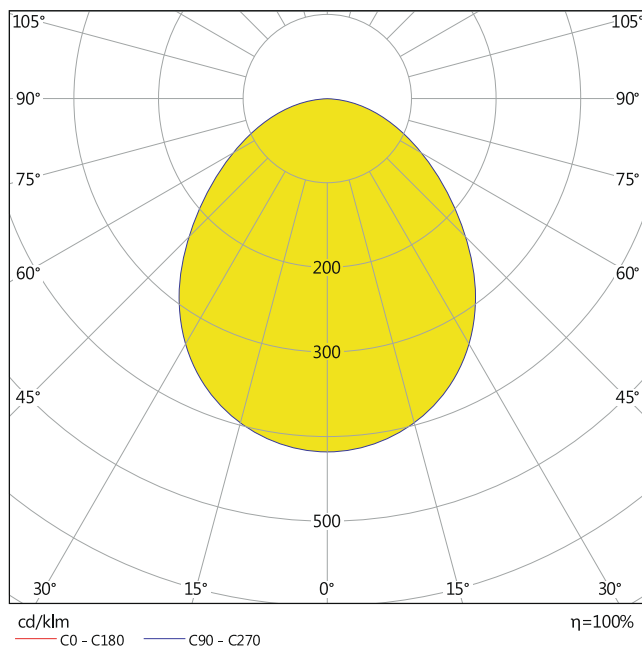

HIGH BAY VALUE 200W

DIMENSIONI E PESO

Diametro	310,00 mm
Altezza	51,40 mm
Peso prodotto	2260,00 g
Lunghezza del cavo	500 mm

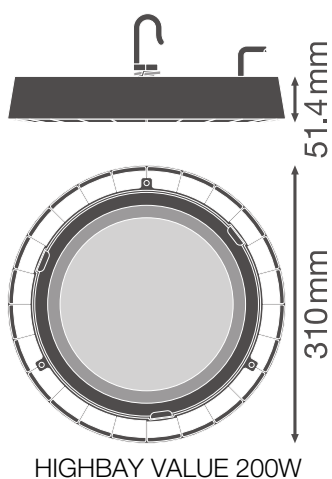

## MATERIALE &amp; COLORI

Colore del prodotto	Black
Colore della struttura	Black
Materiale del corpo	Aluminum
Materiale della copertura	Vetro temperato
Test filo incandescente (IEC 60695-2-12)	650 °C
Contenuto di mercurio nella lampada	0.0 mg

## APPLICAZIONE &amp; INSTALLAZIONE

Temperatura ambiente	-20...+50 °C
Tipo di collegamento	Cavo, 3-poli
Grado di protezione	IP65
Indice IK (resistenza agli urti) [PIM]	IK06
Dimmerabile	No
Montaggio tipo	Sospensione/Superficie
Posizione di montaggio	Soffitto
Ambiente applicativo	IndoorIndoor
Con sorgente luminosa	Sì
Replaceable light source	No

## Durata

Durata L70/B50 @ 25 °C	50000 h <sup>1)</sup>
Durata L80/B10 @ 25 °C	32000 h <sup>1)</sup>
Durata stimata L80/B10 a 25 °C	36000 h
Durata L90/B10 @ 25 °C	-
Numero cicli accensione / spegnimento	50000

<sup>1)</sup> t[h]: L70 / B50 @ 25 °C (Ta), t[h]: L80 / B10 @ 25 °C (Ta), t[h]: L90 / B10 @ 25 °C (Ta)

## SENSORE

Tipo di sensore	-
-----------------	---











## CERTIFICATI, NORME E DIRETTIVE

Norme	CE / CB / EAC
Temperatura di superficie limitata	Sì
Resistenza agli urti di un pallone	No
Modulo LED sostituibile	non sostituibile

Apparecchiatura / Accessori

– Staffa disponibile

DOWNLOAD

Documenti e certificati		Nome del documento
	Istruzioni per l'uso / istruzioni di sicurezza	HIGH BAY VALUE USER INSTRUCTION
	Informazioni legali	Legal insert HB VAL AND HB COMP V
	Dichiarazioni di conformità	HB VAL
Fotometrie e file di design		Nome del documento
	File IES (IES)	HB VALUE 200W 4000K 100DEG IP65
	File LDT (Eulumdat)	HB VALUE 200W 4000K 100DEG IP65
	File UGR (tabella UGR)	HIGH BAY VALUE 200W
	Curva di distribuzione della luce tipo cono	HIGH BAY VALUE 200W
	Curva di distribuzione della luce tipo polare	HIGH BAY VALUE 200W
CAD/BIM		Nome del documento
	BIM Revit 3D	High Bay Value
	CAD STEP 3D	HB VAL 200W
Testo per Tender		Nome del documento
	Documenti per capitolati	HIGH BAY VALUE 200 W 4000 K 100 DEG IP65 BK-IT

DATI LOGISTICI

Codice prodotto	Unità di imballo (Pezzi/unità)	Dimensioni (lunghezza x profondità x altezza)	Peso lordo	Volume
4058075408456	Cartone di spedizione 1	337 mm x 337 mm x 89 mm	2547.00 g	10.11 dm <sup>3</sup>

Il codice prodotto indicato descrive la minore quantità che può essere ordinata. Una unità di spedizione può contenere uno o più di un singolo prodotto. Quando si inserisce un ordine, per la quantità inserire una o più unità di spedizione.

### INFORMAZIONI AGGIUNTIVE SUL CATALOGO

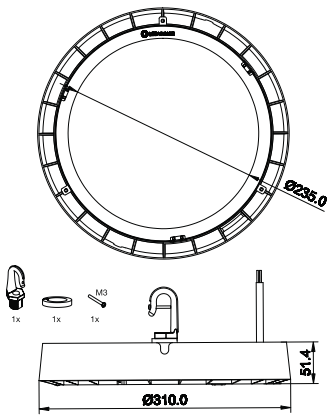

### Riferimenti / Collegamenti

– Per la garanzia consulta [www.ledvance.it/garanzia](http://www.ledvance.it/garanzia)

### DISCLAIMER

Con riserva di modifiche senza preavviso. Salvo errori o omissioni. Assicurarsi sempre di utilizzare la versione più recente.