

FICHE PRODUIT

FL PFM 30 W 4000 K SYM 100 BK

FLOODLIGHT 30 W | Projecteur polyvalent avec un flux lumineux allant jusqu'à 3600 lm



Zones d'application

- Remplace les projecteurs halogènes
- Utilisation en extérieur (IP65)
- Espaces publiques
- Façades de bâtiments
- Zones de construction
- Jardins, balcons et autres espaces extérieurs

Avantages du produit

- Lumineux, robuste et durable
- Éclairage uniforme et de qualité, grâce au diffuseur dépoli en verre trempé
- Aucun flux lumineux au dessus de la ligne d'horizon (ULR 0%) lorsqu'il est monté à 0° d'inclinaison
- Économies d'énergie pouvant atteindre 90% par rapport aux projecteurs de lampe halogène
- Garantie de 5 ans

Caractéristiques du produit

- Distribution symétrique de la lumière basée sur un réflecteur avec un angle de faisceau de 100° x 100°
- Alimentation intégrée avec large plage de tension, adaptée pour 100 - 277 V_{AC}
- Protection contre les surtensions : jusqu'à 4 kV (L / N-PE), 2 kV (L-N)
- Support de montage avec angle de 30° et large zone de rotation
- Câble flexible préinstallé de 1 m (H05RN-F), 3 fils de 1,0 mm² enroulés



DONNÉES TECHNIQUES

DONNÉES ÉLECTRIQUES

Puissance nominale	30,00 W
Tension nominale	100...277 V
Fréquence du réseau	50...60 Hz
Intensité nominale	147 mA
Courant d'appel	7,04 A
Durée courant appel T sub h50 / sub	25 µs
Nombre maximal de luminaires par disjoncteur miniature B16	64
Max. de luminaires par disjoncteur C10 A	46
nombre max. de luminaires par disjoncteur C16	74
Facteur de puissance λ	> 0,90
Distorsion harmonique totale	< 20 %
Classe de protection	I
Mode d'opération	Integrated LED driver

Données photométriques

Flux lumineux	3600 lm
Efficacité lumineuse	120 lm/W
Temp. de couleur	4000 K
Teinte de couleur (désignation)	Blanc froid
Ra Indice de rendu des couleurs	≥80
Ecart-type de correspondance de couleur	≤5 sdc
Intensité lumineuse	-
Indice du papillotement (PstLM)	-
Indice de l'effet stroboscopique (SVM)	-
Groupe de sécurité photobiologique EN62778	RG1
Groupe de sécurité photobiologique EN62471	RG1
Angle de rayonnement	100 ° x 100 °



FL PFM 30W4000K SYM 100 BK

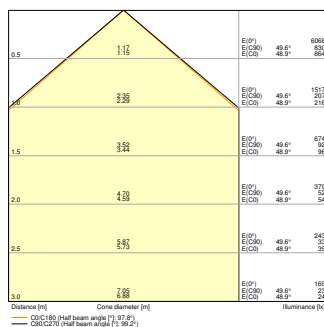

FL PFM 30W 4000K SYM 100 BK

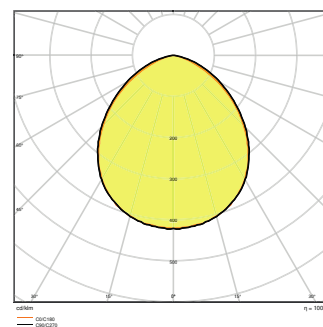

FL PFM 30W4000K SYM 100 BK

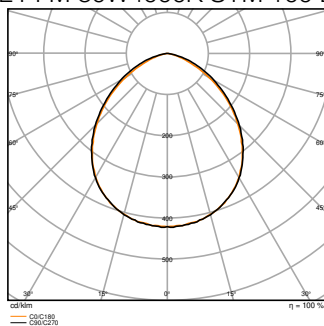

FL PFM 30W 4000K SYM 100 BK

DIMENSIONS ET POIDS

Longueur	177,00 mm
Largeur	186,00 mm
Hauteur	42,00 mm
Poids du produit	700,00 g
Longueur de câble	1000 mm

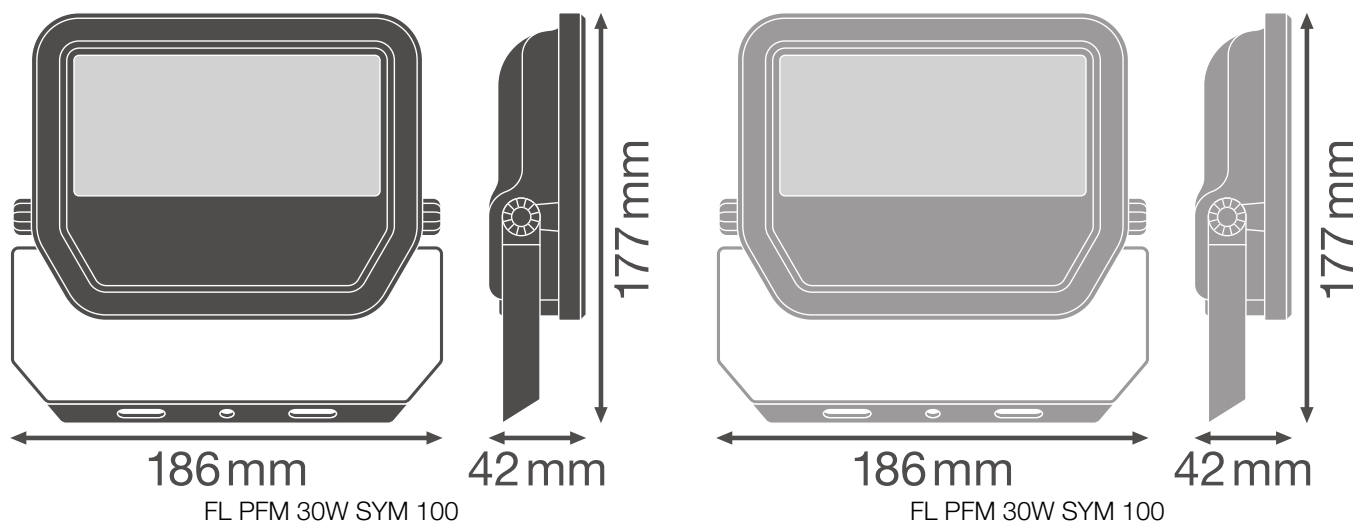

Matériau & couleurs

Couleur du produit	Noir
Couleur du teinte	Noir
Numéro RAL [PIM]	RAL 9017
Matériau de corps	Aluminium
Matière de la surface émettrice.	Verre
Test au fil incand. selon CEI 60695-2-12	650 °C
Teneur en mercure	0.0 mg

APPLICATION & MONTAGE

Plage de température ambiante	-30...+50 °C
Plage de température de stockage	-40...+70 °C
Type de connexion	Câble, 3-poles
Type de protection	IP65
Indice de protec. IK (résist. aux [PIM])	IK07
Gradable	Non
Montage	Surface
Emplacement montage	Mur / Plafond / Sol
Application	Extérieur
Orientable	Oui
Avec source de lumière	Oui
Source lumineuse remplaçable	Non

Durée de vie

Durée de vie L70/B50 @ 25 °C	70000 h ¹⁾
Durée de vie L80/B10 @ 25 °C	55000 h ¹⁾
Durée de vie nominale L80 / B50 à 25 ° C	55000 h
Durée de vie L90/B10 @ 25 °C	35000 h
Nombre de cycles de commutation	100000

¹⁾ t[h] : L70 / B50 à 25 °C (Ta), t[h] : L80 / B10 à 25 °C (Ta), t[h] : L90 / B10 à 25 °C (Ta)

Alimentation

Courant de sortie	290 mA
Alimentation électronique - Courant d'ondulation de sortie	< 50 %





CERTIFICATS ET NORMES



















Normes	CE / CB / ENEC / EAC / RoHS / EPD
Température de surface limitée	Non
Résistance aux chocs de balle	Non
PEP	LEDV-00009-V01.01-FR
Module LED remplaçable	Non remplaçable

Conseils de sécurité

- Tous les branchements électriques doivent être effectués par une personne qualifiée.
- Le câble ou cordon flexible externe de ce luminaire ne peut pas être remplacé ; si le cordon est endommagé, le luminaire doit être détruit.
- Bornier non inclus. L'installation doit être effectuée par une personne qualifiée.
- Attention, risque de choc électrique.
- Produit de classe de protection I. Toutes les pièces métalliques conductrices d'électricité du boîtier qui peuvent absorber une tension pendant le fonctionnement ou pendant la maintenance en cas de défaut doivent être reliées en permanence au conducteur de protection.

TÉLÉCHARGEMENTS

Documents et certificats	Nom du document
 Instructions pour l'utilisateur / instructions de sécurité	FL PFM SYM
 Informations légales	FL PFM SYM
 Informations légales	LSI FL PFM SYM
 Informations légales	FL PFM SYM

Documents et certificats		Nom du document
	Informations légales	Informationstext 18 Abs 4 ElektroG
	Déclarations de conformité	FL PFM
	Déclarations de conformité UKCA	FL PFM SYM
	Déclarations de conformité UKCA	FL PFM
Photométrie et fichiers pour études d'éclairage		Nom du document
	Fichier IES (IES)	FL PFM 30W4000K SYM 100 BK
	Fichier IES (IES)	FL PFM 30W 4000K SYM 100 BK
	Fichier LDT (Eulumdat)	FL PFM 30W4000K SYM 100 BK
	Fichier LDT (Eulumdat)	FL PFM 30W 4000K SYM 100 BK
	Fichier ULD (DIALux)	FL PFM 30W-4000K SYM 100 BK
	Fichier ROLF (RELUX)	FL PFM 30W-4000K SYM
	Fichier UGR (tableau UGR)	FL PFM 30W4000K SYM 100 BK
	Fichier UGR (tableau UGR)	FL PFM 30W 4000K SYM 100 BK
	Courbe de distribution de la lumière type cône	FL PFM 30W4000K SYM 100 BK
	Courbe de distribution de la lumière type cône	FL PFM 30W 4000K SYM 100 BK
	Courbe de répartition de la lumière type polaire	FL PFM 30W4000K SYM 100 BK
	Courbe de répartition de la lumière type polaire	FL PFM 30W 4000K SYM 100 BK
Fichiers CAD/BIM		Nom du document
	BIM Revit 3D	Floodlight G3
	CAO STEP 3D	FL G3 30W

Textes pour appels d'offres	Nom du document
 Offres	FLOODLIGHT 30 W 4000 K SYM 100 BK-FR

DONNÉES LOGISTIQUES

Code produit	Unité d'emballage (Pièces/Unité)	Dimensions (longueur x largeur x hauteur)	Poids approximatif	' Volume
4058075421134	Etui carton fermé 1	191 mm x 63 mm x 159 mm	782.00 g	1.91 dm ³
4058075421141	Carton de regroupement 8	396 mm x 268 mm x 185 mm	6765.00 g	19.63 dm ³

Le code produit mentionné décrit la petite quantité d'unité qui peut être commandée. Une unité peut contenir un ou plusieurs produits. Lorsque vous passez la commande, merci de bien vouloir entrer une unité ou un multiple d'une unité.

DÉTAILS COMPLÉMENTAIRES

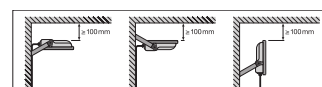
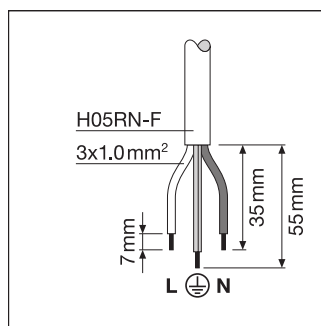
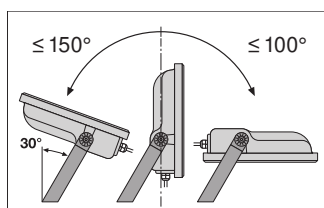

Références / Liens

– Plus d'informations sur la garantie sous www.ledvance.fr/garantie

AVERTISSEMENT

Sous réserve de modifications. Sauf erreur ou omission. Veuillez à toujours utiliser la version la plus récente.