

PRODUKTDATENBLATT

PANEL 600 IP54 36 W 3000 K OP WT DALI

PANEL 600 IP54 | Quadratische Einlege-Leuchte mit IP54 Schutz und hohem Lichtstrom, 600 x 600 mm

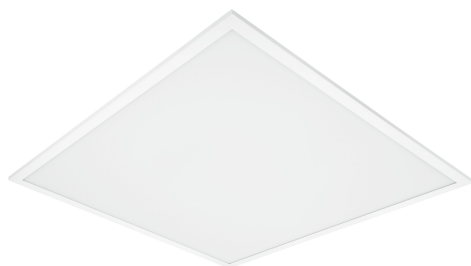

Anwendungsgebiete

- Direkter Ersatz für Leuchten mit Leuchtstofflampen
- Krankenhäuser
- Labore
- Geeignet für Deckeneinbausysteme mit einem Rastermaß von 600 x 600 mm
- Küchen, Arbeitsbereiche

Produktvorteile

- Geeignet für Verwendung in staubigen und feuchten Umgebungen dank hoher Schutzart
- Hoher Lichtstrom reduziert die Anzahl der Leuchten pro Installation
- Bis zu 50 % Energieersparnis (verglichen mit Leuchten, die Leuchtstofflampen verwenden)
- Flimmerarmes Licht dank speziellem elektronischen Vorschaltgerät
- 5 Jahre Garantie
- Versionen mit DALI-EVG verfügbar

Produkteigenschaften

- Schutzart: IP54
- Lichtstrom: bis zu 4.320 lm
- Hohe Lichtausbeute: bis zu 120 lm/W
- Lebensdauer (L80/B50): bis zu 60.000 h (bei 25 °C)



– Aluminiumgehäuse, PMMA-Diffuser

TECHNISCHE DATEN

Elektrische Daten

Nennleistung	36,00 W
Nennspannung	220...240 V
Netzfrequenz	0/50/60 Hz
Nennstrom	190,000 mA
Einschaltstrom	23 A
Einschaltstromdauer T_{h50}	200 μ s
Max. Anzahl der Leuchten Leitungsschutzschalter B16	23
Max. Anz. Leucht. an Sicherungsaut. C10 A	23
Max. Anzahl der Leuchten Leitungsschutzschalter C16	38
Netzleistungsfaktor λ	> 0,90
Oberschwingungsgehalt	\leq 20 %
Schutzklasse	II
Betriebsart	Externer LED-Treiber
DIM-Schnittstelle	DALI-2 / IoT

Photometrische Daten

Lichtstrom	4320 lm
Lichtausbeute	120 lm/W
Farbtemperatur	3000 K
Lichtfarbe (Bezeichnung)	Warm weiß
Farbwiedergabeindex Ra	\geq 80
Standardabweichung des Farbabgleichs	3 sdc _m
Lichtstärke	-
Flimmerarm	Ja
Flimmer-Messgröße (Pst LM)	-
Messgröße für Stroboskop-Effekte (SVM)	-
Photobiologische Risikogruppe gemäß EN62778	RG0
Ausstrahlungswinkel	120 °

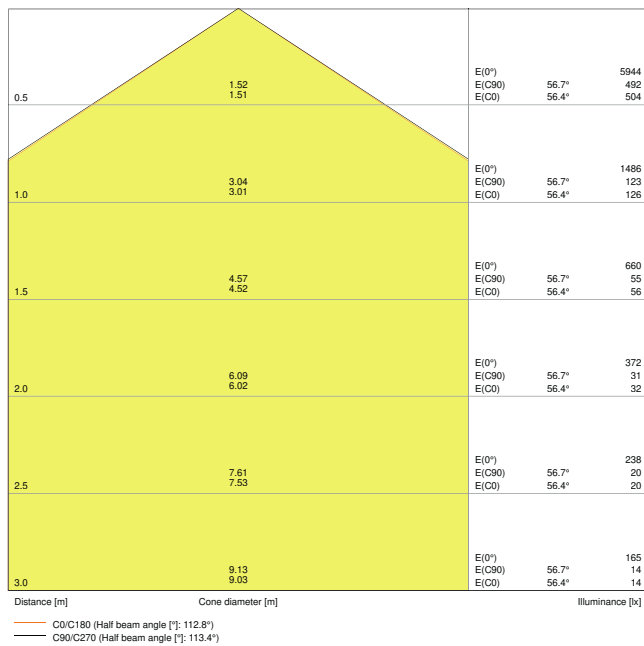

Panel DALI 600 36W 3000K OP IP54

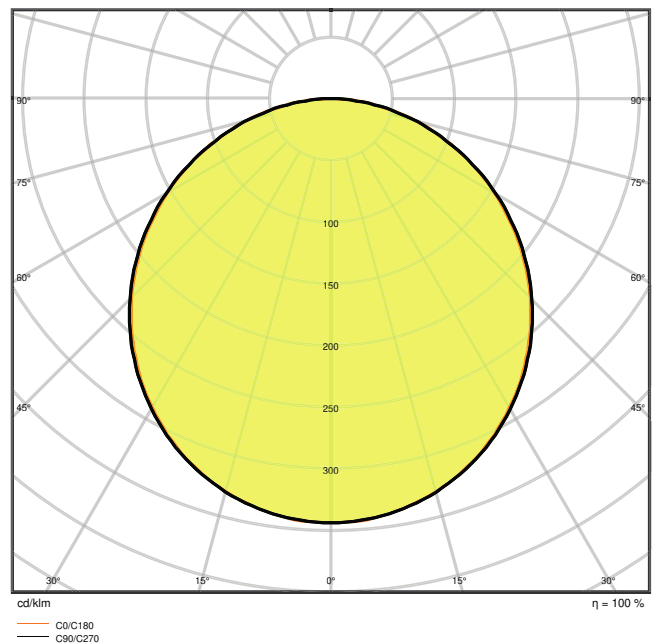

Panel DALI 600 36W 3000K OP IP54

Maße & Gewicht

Länge	595,00 mm
Breite	595,00 mm
Höhe	12,60 mm
Produktgewicht	3200,00 g

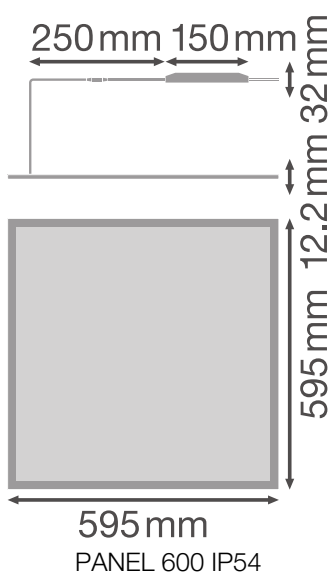

Materialien & Farben

Produktfarbe	Weiß
Gehäusefarbe	Weiß
Gehäusematerial	Stahl
Material Abdeckung	Polymethylmethacrylat (PMMA)
Material der lichtemittierenden Fläche	PMMA
Glühdrahtprüfung nach IEC 60695-2-12	650 °C
Quecksilbergehalt der Lampe	0.0 mg

Anwendung & Installation

Umgebungstemperaturbereich	-10...+40 °C
Anschlussart	Schraubenloser Anschluss, 5-polig
Schutzart	IP54/IP20
Schutzklasse IK (Stoßfestigkeitsgrad)	IK03
Dimmbar	Ja
Art der Dimmung	DALI
IoT-fähig	Unterstützt DALI Daten gemäß Part 251, 252, 253 ¹⁾
Montageart	Einbau/Abgehängt/Anbau
Montageort	Decke / Wand
Anwendungsumgebung	Innenanwendungen
Einbaulänge	575 mm
Einbaubreite	575 mm
Einbautiefe	50,0 mm
Mit Leuchtmittel	Ja
Austauschbare Lichtquelleneinheit	Nein

¹⁾ Internet of Things. Unterstützt die Datenübertragung per Gateway zu Cloud-basierten Monitoring-Plattformen wie LEDVANCE VIVARES Cloud

Lebensdauer

Lebensdauer L70/B50 bei 25 °C	80000 h ¹⁾
Lebensdauer L80/B10 bei 25 °C	60000 h ¹⁾
Bemessungslebensdauer L80/B50 bei 25 °C	60000 h
Lebensdauer L90/B10 bei 25 °C	35000 h
Anzahl der Schaltzyklen	25000

1) t[h]: L70 / B50 @ 25 °C (Ta), t[h]: L80 / B10 @ 25 °C (Ta), t[h]: L90 / B10 @ 25 °C (Ta)

Vorschaltgerät

EVG - Länge	150 mm
EVG - Breite	43 mm
EVG - Höhe	30 mm





Zertifikate & Standards

Normen	CE / CB / EAC
Leuchte mit begrenzter Oberflächentemperatur "D-Zeichen"	Nein
Ballwurfsicher	Nein
Austauschbare Lichtquelle (EPREL)	Nicht austauschbar

Zusätzliche Produktdaten

Zusatzfunktion	VIVARES
BEG förderfähig	Ja

Optionales Zubehör











Produktbild	Produktname	EAN
	PANEL 600 RECESSED MOUNT FRAME	4058075402881
	PANEL Suspension Kit	4058075402928
	PANEL 600 SURFACE MOUNT KIT H70 VAL	4058075402843
	PANEL RECESSED MOUNT CLIPS VAL 4x	4058075409859
	CONNECTOR BOX 5POLE L/N/PE/D+/D- 4x	4058075473034

Produktbild	Produktname	EAN
	PANEL 600 SURFACE MOUNT KIT H75	4058075472914

TECHNISCHE AUSSTATTUNG

- Zubehör für verschiedene Einbaumöglichkeiten erhältlich
- Externes Vorschaltgerät enthalten

DOWNLOADS

Dokumente und Zertifikate		Name des Dokuments
	Bedienungsanleitung / Sicherheitshinweise	PANEL 600 / 625 DALI IP54
	Rechtliche Hinweise	LSI PANEL AND PANEL DALI
	Rechtliche Hinweise	Legal insert DL UGR19 PFM
	Konformitätserklärung	Attestation of conformity PANEL
Fotometrische und lichttechnische Planungsdateien		Name des Dokuments
	IES-Datei (IES)	Panel DALI 600 36W 3000K OP IP54
	LDT-Datei (Eulumdat)	Panel DALI 600 36W 3000K OP IP54
	ULD-Datei (DIALux)	PL DALI 600 36W-3000K OP IP54
	UGR-Datei (UGR-Tabelle)	Panel DALI 600 36W 3000K OP IP54
	Lichtverteilungskurve, Typ Kegel	Panel DALI 600 36W 3000K OP IP54
	Lichtverteilungskurve, Typ Polar	Panel DALI 600 36W 3000K OP IP54
CAD/BIM Dateien		Name des Dokuments
	BIM Revit 3D	Panel IP54

CAD/BIM Dateien	Name des Dokuments
 CAD STEP dreidimensional	PL IP54 600

VERPACKUNGSINFORMATIONEN

EAN	Verpackungseinheit (Stück pro Einheit)	Abmessungen (Länge x Breite x Höhe)	Bruttogewicht	Volumen
4058075217720	Faltschachtel 1	650 mm x 62 mm x 650 mm	3510.00 g	26.20 dm ³
4058075217737	Versandschachtel 4	665 mm x 270 mm x 670 mm	14950.00 g	120.30 dm ³

Die genannten Produktnummern beschreiben die kleinste bestellbare Mengeneinheit. Eine Versandeinheit kann mehrere Einzelprodukte beinhalten. Als Bestellmenge verwenden Sie bitte das Ein- oder Mehrfache einer Versandeinheit.

WEITERE KATALOGINFORMATIONEN

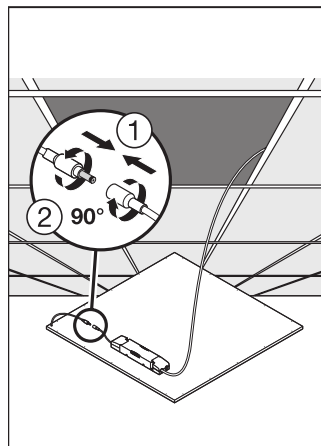
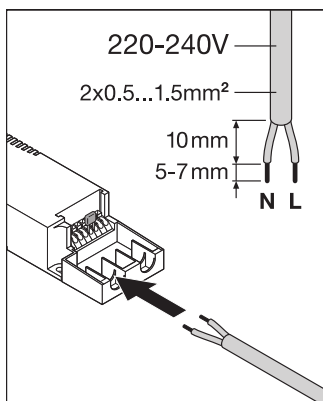

Referenzen / Verweise

– Zur Garantie siehe www.ledvance.de/garantie

Haftungsausschluss

Änderungen und Irrtümer vorbehalten. Vergewissern Sie sich, dass Sie immer den neuesten Stand verwenden.