

PRODUKTDATENBLATT

DL ALU DN 150 14 W 4000 K IP44/IP20 WT

DOWNLIGHT ALU | Downlightleuchten mit Aluminiumgehäuse



Anwendungsgebiete

- Direkter Ersatz für Leuchten mit Kompaktleuchtstofflampen
- Allgemeinbeleuchtung
- Öffentlicher Raum
- Treppenhäuser
- Flure
- Eingangsbereiche
- Geschäfte

Produktvorteile

- Hohe Lichtausbeute
- Bis zu 60 % Energieersparnis (im Vergleich zu Leuchten, die Kompaktleuchtstofflampen nutzen)
- Sehr homogenes Licht
- Funktionales Design
- Einfache Installation mit schnellem Anschluss
- Externer Treiber für erweiterte Flexibilität (kompatibel zu ausgewählten DALI-Treibern)
- 5 Jahre Garantie

Produkteigenschaften

- Durchmesser des erforderlichen Deckenausschnitts: 150 mm oder 200 mm (versionsabhängig)
- Schutzart: IP44



TECHNISCHE DATEN

Elektrische Daten

Nennleistung	14,00 W
Nennspannung	220...240 V
Netzfrequenz	50...60 Hz
Nennstrom	100 mA
Einschaltstrom	4 A
Max. Anzahl der Leuchten Leitungsschutzschalter B16	128
Max. Anz. Leucht. an Sicherungsaut. C10 A	80
Max. Anzahl der Leuchten Leitungsschutzschalter C16	128
Netzleistungsfaktor λ	> 0,90
Oberschwingungsgehalt	< 20 %
Schutzklasse	II
Betriebsart	Externer LED-Treiber

Photometrische Daten

Lichtstrom	1260 lm
Lichtausbeute	90 lm/W
Farbtemperatur	4000 K
Lichtfarbe (Bezeichnung)	Kalt weiß
Farbwiedergabeindex Ra	> 80
Standardabweichung des Farbabgleichs	≤6 sdc _m
Lichtstärke	-
Flimmer-Messgröße (Pst LM)	-
Messgröße für Stroboskop-Effekte (SVM)	-
Photobiologische Risikogruppe gemäß EN62778	RG0
Photobiologische Risikogruppe gemäß EN62471	RG0
Ausstrahlungswinkel	100 °

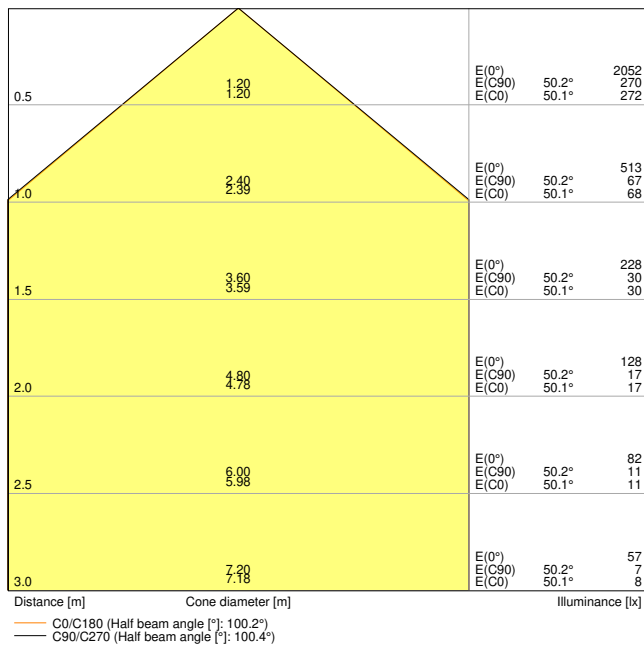

DL ALU DN150 14W 4000K WT IP44

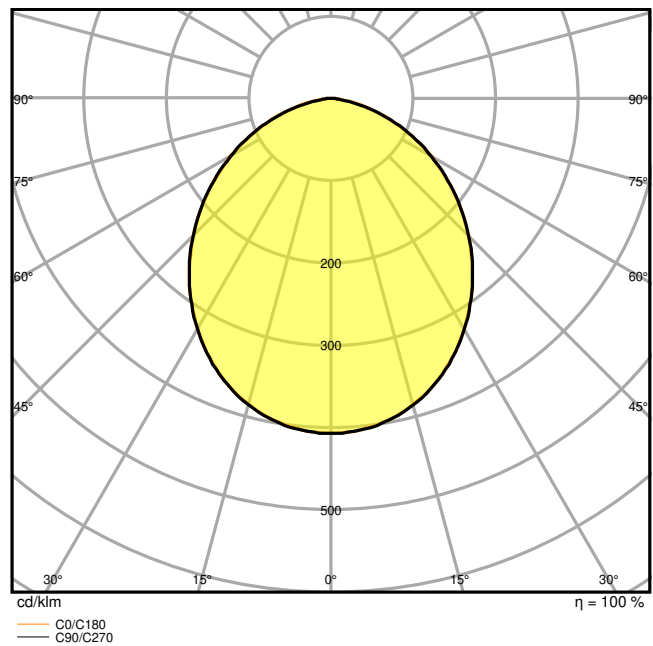

DL ALU DN150 14W 4000K WT IP44

Maße & Gewicht

Durchmesser	160,00 mm
Höhe	52,00 mm
Produktgewicht	360,00 g

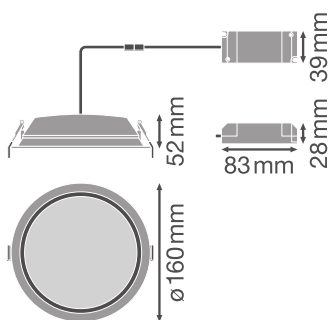

DL ALU DN150 14W

Materialien & Farben

Produktfarbe	Weiß
Gehäusefarbe	Weiß

Gehäusematerial	Aluminium
Material Abdeckung	Polymethylmethacrylat (PMMA)
Glühdrahtprüfung nach IEC 60695-2-12	650 °C

Anwendung & Installation

Umgebungstemperaturbereich	-20...+45 °C
Lagertemperaturbereich	-20...+80 °C
Anschlussart	Schraubenloser Anschluss, 2-polig
Schutzart	IP44/IP20
Schutzklasse IK (Stoßfestigkeitsgrad)	IK02
Dimmbar	Nein
Montageart	Einbau
Montageort	Decke
Anwendungsumgebung	Innenanwendungen
Einbaudurchmesser	150 mm
Einbautiefe	100 mm
Mit Leuchtmittel	Ja
Austauschbare Lichtquelleneinheit	Nein

Lebensdauer

Lebensdauer L70/B50 bei 25 °C	50000 h ¹⁾
Lebensdauer L80/B10 bei 25 °C	45000 h ¹⁾
Bemessungslebensdauer L80/B50 bei 25 °C	45000 h
Lebensdauer L90/B10 bei 25 °C	30000 h
Anzahl der Schaltzyklen	100000

¹⁾ t[h]: L70 / B50 @ 25 °C (Ta), t[h]: L80 / B10 @ 25 °C (Ta), t[h]: L90 / B10 @ 25 °C (Ta)

Vorschaltgerät

Ausgangsstrom	300 mA
EVG - Ausgangs-Rippelstrom	< 45 %
EVG - Länge	83 mm
EVG - Breite	39 mm
EVG - Höhe	28 mm

Zertifikate & Standards

Normen	CE / CB / ENEC / TÜV SÜD
--------	--------------------------

Leuchte mit begrenzter Oberflächentemperatur "D-Zeichen"	Nein
Ballwurfsicher	Nein
Austauschbare Lichtquelle (EPREL)	Nicht austauschbar

Zusätzliche Produktdaten

Anzahl Leuchtmittel	Not relevant
BEG förderfähig	Nein







Optionales Zubehör











Produktbild	Produktname	EAN
	EM CONVERSION BOX	4058075237025

Sicherheitshinweise

- Alle elektrischen Anschlüsse dürfen nur von qualifiziertem Fachpersonal ausgeführt werden.
- Vorsicht, Gefahr des elektrischen Schlages.
- Die Leuchten sind nicht für die Abdeckung mit wärmedämmenden Material bestimmt.

DOWNLOADS

	Dokumente und Zertifikate	Name des Dokuments
	Bedienungsanleitung / Sicherheitshinweise	UI Downlight ALU
	On-Pack-Info	Legal Insert Downlight LED ALU+Comfort
	Rechtliche Hinweise	LSI DL ALU
	Rechtliche Hinweise	Informationstext 18 Abs 4 ElektroG
	Konformitätserklärung	EU Declaration of Conformity DOWNLIGHT ALU LEDV
	Konformitätserklärung	CE-Certificate Downlight ALU TUV
	Konformitätserklärung UKCA	UKCA Declaration of Conformity DL ALU WT IP44

Fotometrische und lichttechnische Planungsdateien		Name des Dokuments
	IES-Datei (IES)	DL ALU DN150 14W 4000K WT IP44
	LDT-Datei (Eulumdat)	DL ALU DN150 14W 4000K WT IP44
	ULD-Datei (DIALux)	DOWNLIGHTALU15014W4000KIP44WT
	ROLF-Datei (RELUX)	DL ALU DN150 14W-4000K
	UGR-Datei (UGR-Tabelle)	DL ALU DN150 14W 4000K WT IP44
	Lichtverteilungskurve, Typ Kegel	DL ALU DN150 14W 4000K WT IP44
	Lichtverteilungskurve, Typ Polar	DL ALU DN150 14W 4000K WT IP44
CAD/BIM Dateien		Name des Dokuments
	BIM Revit 3D	Downlight ALU
	CAD STEP dreidimensional	DL ALU 14W
Ausschreibungstexte		Name des Dokuments
	Ausschreibungstexte	DOWNLIGHT ALU 150 14 W 4000 K IP44IP20 WT-de

VERPACKUNGSGINFORMATIONEN

EAN	Verpackungseinheit (Stück pro Einheit)	Abmessungen (Länge x Breite x Höhe)	Bruttogewicht	Volumen
4058075091450	Faltschachtel 1	175 mm x 175 mm x 85 mm	480.00 g	2.60 dm ³
4058075091467	Versandschachtel 8	365 mm x 365 mm x 185 mm	4140.00 g	24.65 dm ³

Die genannten Produktnummern beschreiben die kleinste bestellbare Mengeneinheit. Eine Versandeinheit kann mehrere Einzelprodukte beinhalten. Als Bestellmenge verwenden Sie bitte das Ein- oder Mehrfache einer Versandeinheit.

WEITERE KATALOGINFORMATIONEN

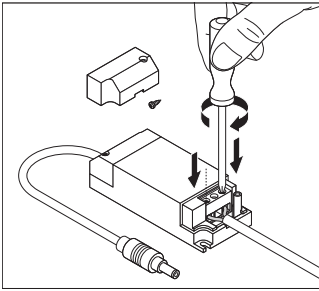

Referenzen / Verweise

– Zur Garantie siehe www.ledvance.de/garantie

Haftungsausschluss

Änderungen und Irrtümer vorbehalten. Vergewissern Sie sich, dass Sie immer den neuesten Stand verwenden.